



## KWS Handlaufsystem – die flexible Lösung

- System für Handläufe in Edelstahl und Holz
- Komplett vormontiert oder Einzelteile zum Selbstbau
- Sonderkonstruktionen auf Anfrage

Weitere Produkte und Informationen im Katalog TDK\_0407. Ausschreibungstexte als Download im Internet unter [www.woelm.de](http://www.woelm.de)

### Anzahl der Handlaufstützen

- 2 Stück bis GL 1600
- 3 Stück GL >1600 bis GL 2800
- 4 Stück GL >2800 bis GL 4000
- 5 Stück GL >4000 bis GL 5000
- Sondermaße auf Anfrage

### Montagehinweise

- Empfohlene Montagehöhe: 850 mm – 900 mm
- Stützenabstand: ca. 800 mm – 1200 mm (je nach Belastung und Wandbeschaffenheit)
- Geeignetes Befestigungsmaterial verwenden
- Bauvorschriften beachten

Je nach Modell wird standardmäßig ab einer Gesamtlänge (GL) von 2000 mm – 2500 mm mit einem Verbindungselement gearbeitet (siehe Seite 4-6)

### DIN Normen

Die Handläufe erfüllen je nach Modell, Ausführung und Bauart:

- DIN 18024, DIN 18025 und DIN 18040 (Treppen, Handlauf)
- DIN 13411 (Belastungsanforderung)
- DIN 4102 Baustoffklasse A1 oder B2 (Brandverhalten)
- DIN 68861-1B (chemische Beständigkeit)
- Zertifiziert nach DIN EN ISO 9001

### Inhaltsverzeichnis

Technische Informationen .....	Seite 2
Handlaufsystem komplett vormontiert (Modell <b>A-F</b> ) .....	Seite 3
Handlaufsystem Edelstahl - Einzelteile (Modell <b>A,B</b> ) .....	Seite 4
Handlaufsystem Holz - Einzelteile (Modell <b>C,D,E</b> ) .....	Seite 5
Handlaufsystem Holz/Edelstahl - Einzelteile (Modell <b>F</b> ) .....	Seite 6
Zubehör .....	Seite 7
Ausführungen Handläufe aus Holz .....	Seite 8
Bestellbeispiel für Handläufe aus Holz .....	Seite 8
Kantiges Handlaufsystem Edelstahl (Modell <b>G,H</b> ) .....	Seite 9
Anfrageformular .....	Seite 10
KWS Ausführungsschlüssel .....	Seite 11

Ø 40 mm komplett vormontiert

Handlaufstützen

- **Edelstahl-Rostfrei** (Details Seite 4)  
Anzahl Handlaufstützen siehe Tabelle Seite 2

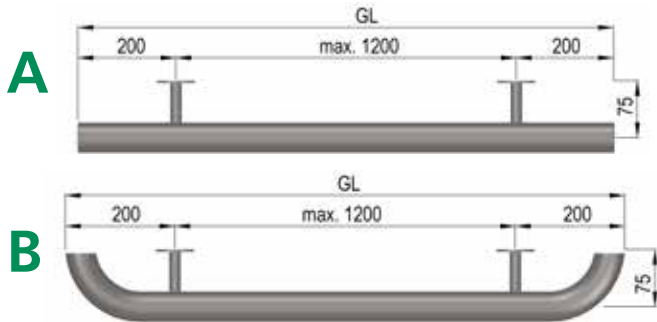

- **Holz** (Details Seite 5)  
Anzahl Handlaufstützen siehe Tabelle Seite 2

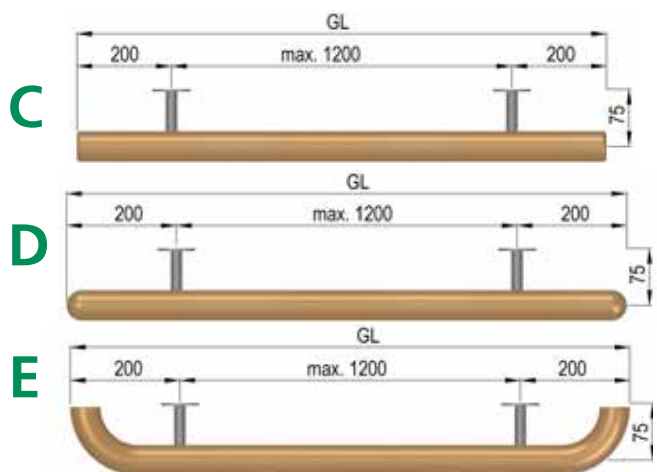

- **Holz/Edelstahl-Rostfrei** (Details Seite 6)  
Anzahl Handlaufstützen siehe Tabelle Seite 2



\* Ab einer Gesamtlänge von 1480 mm, zusätzliche Mittelstützen (4620../4624.. bzw. 4602../4612..) einplanen.

# Handlaufsystem aus Edelstahl-Rostfrei

## A/B Einzelteile

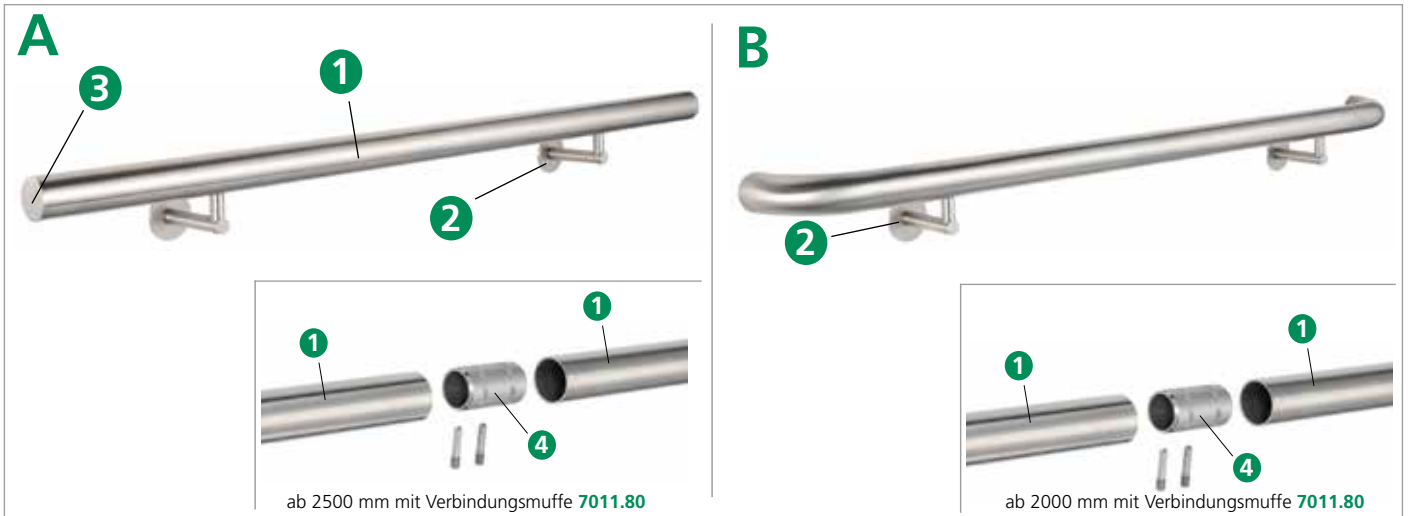

### 1 KWS Rohr Ø 40 mm

#### Artikel-Nummer



**8308.82.2000**

Edelstahl Ø 40x2,0 mm, L= 2000 mm

**8308.82.3000**

Edelstahl Ø 40x2,0 mm, L= 3000 mm

(Sondermaße auf Anfrage)

### 2 KWS Handlaufstützen

#### Artikel-Nummer

**4545..**

**4602..**

**4627..**

**4545.82**

mit gewölbter Auflage und Stockschraube M8, Handlaufbefestigung mit Schraube M6



**4602.82**

mit gewölbter Auflage und Rosette Ø 68 mm zum Anschrauben

**4612.82**

wie **4602.82**, jedoch mit Abdeckkappe Ø 70 mm

**4612..**

**4628..**

**4627.82**

mit Ø 12 mm Stab zum Anschweißen und Rosette Ø 68 mm zum Anschrauben



**4628.82**

wie **4627.82**, jedoch mit Abdeckkappe Ø 70 mm

Wandabstand 75 mm (bis Mitte Handlauf)

### 3 KWS Endkappe

#### Artikel-Nummer



**7508.82**

für Rohr Ø 40 x 2,0 mm

### 4 KWS Verbindungsmuffe

#### Artikel-Nummer



**7011.80**

für Rohr Ø 40 x 2,0 mm,  
65 mm lang, mit zwei Schrauben

## C/D/E Einzelteile

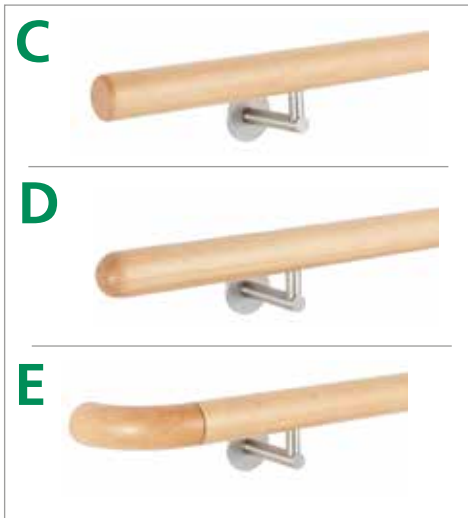

### 1 KWS - Holz Ø 40 mm

Artikel-Nummer



7604.

Holzhandlauf Ø 40 mm, L = 2500 mm  
(Holzarten und Bestellbeispiel siehe Seite 9)  
Sondermaße auf Anfrage!

### 2 KWS Handlaufstützen (Edelstahl)

Artikel-Nummer

4547..

4602..

4629..

4547.82

mit gewölbter Auflage und Stockschraube M8,  
Handlaufbefestigung mit 6 mm Holzschraube



4602.82

mit gewölbter Auflage und Rosette Ø 68 mm zum Anschrauben  
wie 4602.82, jedoch mit Abdeckkappe Ø 70 mm

4612.82

4612..

4630..

4629.82

mit Gewindeansatz M12 und Rosette Ø 68 mm zum Anschrauben  
wie 4629.82, jedoch mit Abdeckkappe Ø 70 mm

4630.82



Wandabstand 75 mm (bis Mitte Handlauf)

### 3 KWS Endbogen

Artikel-Nummer



7605.

Holz Ø 40 mm  
(Holzarten und Bestellbeispiel siehe Seite 8)  
(Endstücke inkl. Bohrung Ø 15 mm, für Holzdübel!)

### 4 KWS Holzdübel

Artikel-Nummer



7901.00

Ø 15 mm (VE = 20 Stück)

# Handlaufsystem aus Holz/Edelstahl-Rostfrei

## F Einzelteile

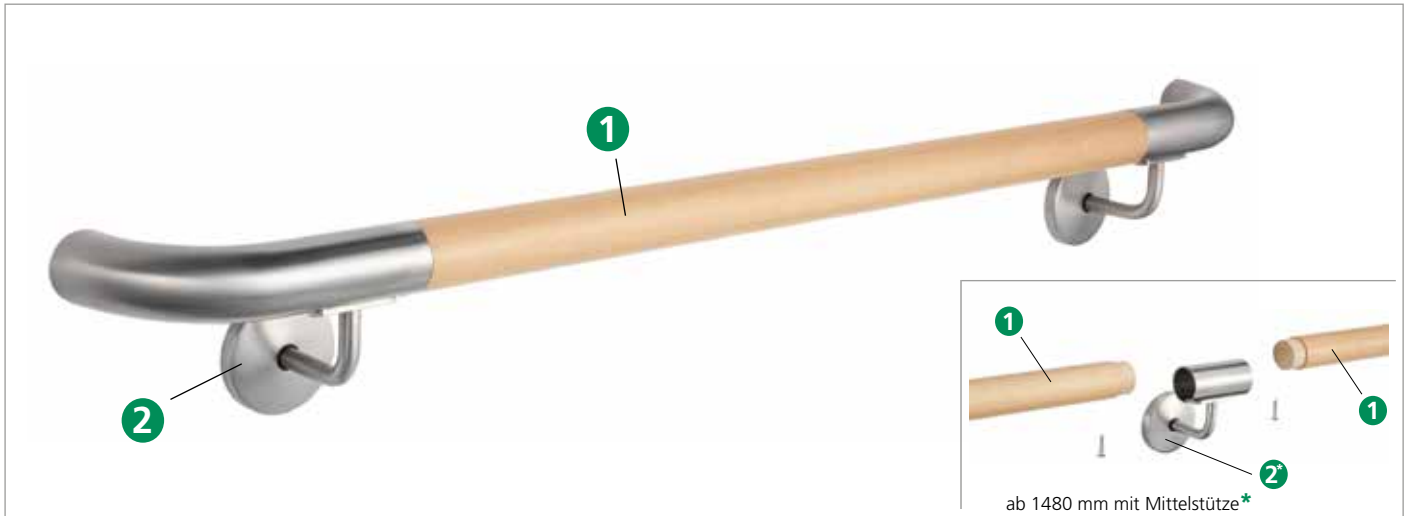

### 1 KWS Holz Ø 40 mm

#### Artikel-Nummer



7604.

Holzhandlauf Ø 40 mm, L = 2500 mm

**(Holzarten und Bestellbeispiel siehe Seite 8)  
Sondermaße auf Anfrage!**

### 2 KWS Handlaufstützen (Edelstahl)

#### Artikel-Nummer

4620..\*

4621..

4622..

4620.82\*

mit gewölbter Auflage und aufgeschraubtem Rohr Ø 40 x 2,0 x 80 mm, Rosette Ø 68 mm zum Anschrauben



4621.82

mit gewölbter Auflage und aufgeschraubtem rechten Endbogen Ø 40 x 2,0 mm, Rosette Ø 68 mm zum Anschrauben

4624..\*

4625..

4626..

4622.82

mit gewölbter Auflage und aufgeschraubtem linken Endbogen Ø 40 x 2,0 mm, Rosette Ø 68 mm zum Anschrauben



4624.82\*

wie 4620.82, jedoch mit Abdeckkappe Ø 70 mm

4625.82

wie 4621.82, jedoch mit Abdeckkappe Ø 70 mm

4626.82

wie 4622.82, jedoch mit Abdeckkappe Ø 70 mm

4602..\*

4612..\*

4602.82\*

mit gewölbter Auflage und Rosette Ø 68 mm zum Anschrauben

4612.82\*

wie 4602.82, jedoch mit Abdeckkappe Ø 70 mm

Wandabstand 75 mm (bis Mitte Handlauf)

**\*Bitte beachten Sie die Hinweise auf Seite 3 und Seite 10.**

Zubehör für Handläufe aus Edelstahl und Holz

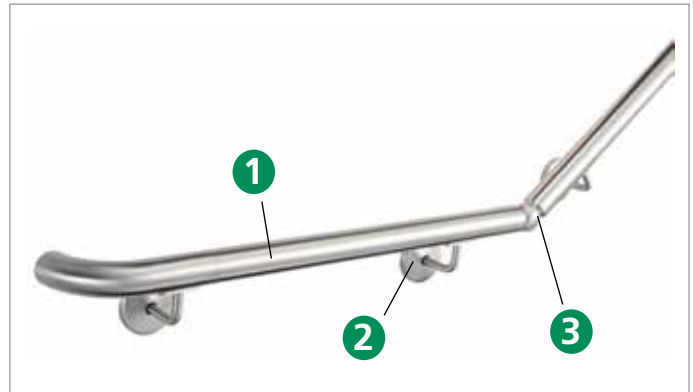
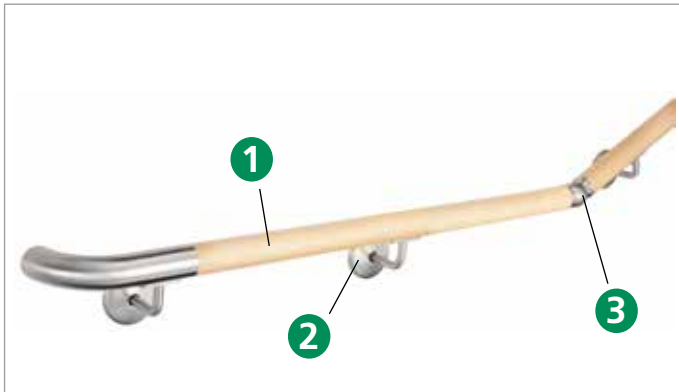

Artikel	Art.-Nr.	Beschreibung
---------	----------	--------------

**1 KWS Rohr oder Holz Ø 40 mm**



**2 KWS Handlaufstützen (Edelstahl)**

für Edelstahlrohr s. Seite 4  
für Holz s. Seite 5

**weitere Handlaufstützen:**

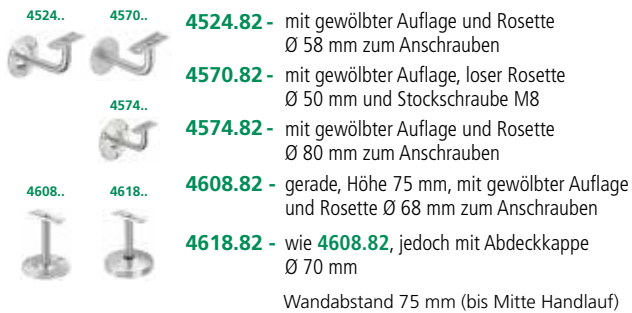

**3 KWS Kugelgelenk**

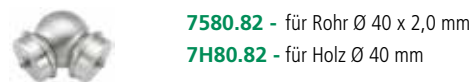

**4 KWS Bögen**

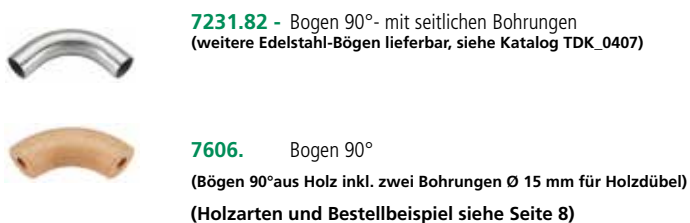

Artikel	Art.-Nr.	Beschreibung
---------	----------	--------------

**5 KWS - Verbindungsmuffe**



**6 KWS - Endkappen**

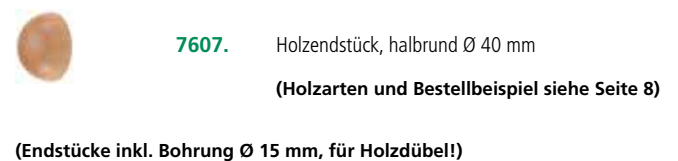

**7 KWS - Bohrschablone**



**8 KWS - Holzdübel**



**9 KWS - Befestigungsset**

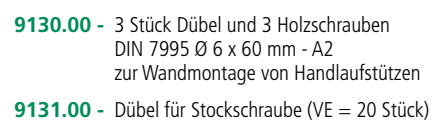



## Ausführungen Holz-Handläufe



**Ahorn**, roh geschliffen  
**Ahorn**, lackiert

**Ausführung .51.1**  
**Ausführung .52.1**



**Buche**, roh geschliffen  
**Buche**, lackiert

**Ausführung .51.2**  
**Ausführung .52.2**



**Thermo Esche**, roh geschliffen  
**Thermo Esche**, lackiert

**Ausführung .51.3**  
**Ausführung .52.3**



**Nussbaum**, roh geschliffen  
**Nussbaum**, lackiert

**Ausführung .51.4**  
**Ausführung .52.4**

**Weitere Holzarten auf Anfrage!**





**Bestellbeispiel:**

Artikel Nummer	Durchmesser	Bearbeitung	Ausführung	Holzausführung
7603	Ø 35 mm	Ahorn roh geschliffen	.51	1
7603	Ø 35 mm	Ahorn lackiert	.52	1
7604	Ø 40 mm	Ahorn roh geschliffen	.51	1
7604	Ø 40 mm	Ahorn lackiert	.52	1

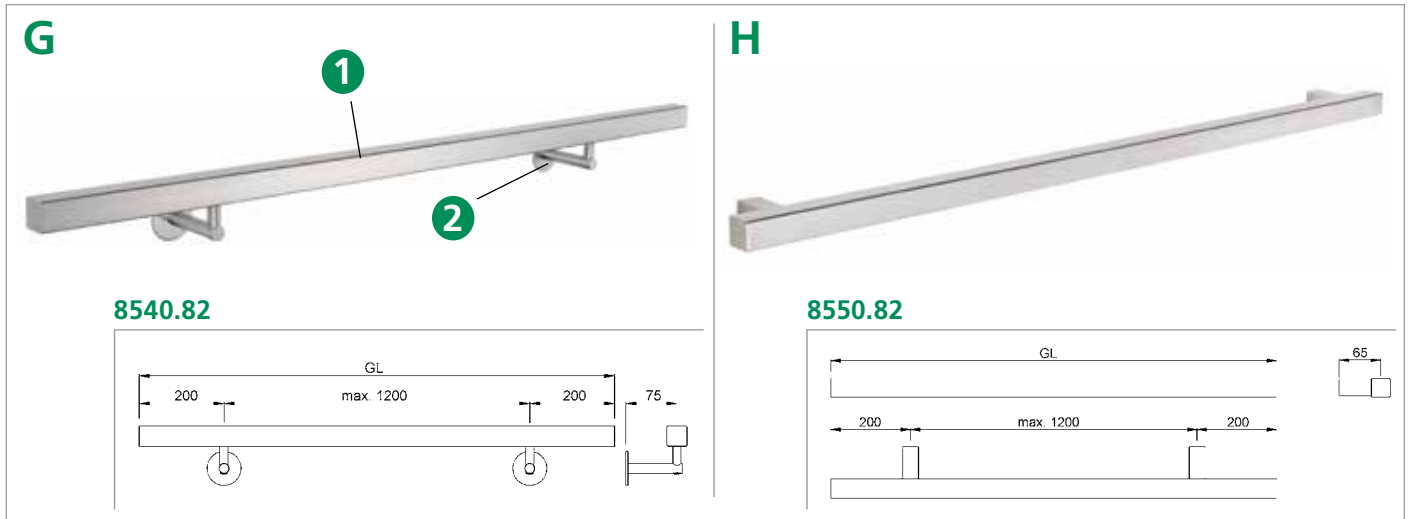

30 x 30 mm komplett vormontiert



<b>1</b>	<b>KWS - Handlauf</b>	<b>Artikel-Nummer</b>	
		<b>8520.82</b>	Edelstahlhandlauf 30 x 30 x 2 mm, L = 2500 mm
<b>2</b>	<b>KWS - Handlaufstützen</b>	<b>Artikel-Nummer</b>	
	<b>4546..</b>	<b>4546.82</b>	mit gerader Auflage und Stockschraube M8, Handlaufbefestigung mit Schraube M6
	<b>4679..</b>	<b>4679.82</b>	mit flacher Auflage und Stockschraube M8
<b>G</b>	<b>KWS - Handlauf komplett vormontiert</b>	<b>Artikel-Nummer</b>	
		<b>8540.82</b>	Edelstahlhandlauf 30 x 30 x 2 mm, L = 2500 mm (Anzahl Handlaufstützen, <b>4546.82</b> bzw. <b>4679.82</b> siehe Tabelle Seite 2)
<b>H</b>	<b>KWS - Handlauf komplett vormontiert</b>	<b>Artikel-Nummer</b>	
		<b>8550.82</b>	Edelstahlhandlauf 30 x 30 x 2 mm, L = 2500 mm (Anzahl Stützen siehe Tabelle Seite 2)

## Benötigte Angaben für Standardhandläufe (Sonderanfertigungen auf Anfrage)

**Bestellung**                       **Anfrage**                      Datum \_\_\_\_\_

Firma \_\_\_\_\_                      Telefon \_\_\_\_\_

Name \_\_\_\_\_                      Fax \_\_\_\_\_

Straße \_\_\_\_\_                      E-Mail \_\_\_\_\_

PLZ/Ort \_\_\_\_\_                      Ansprechpartner \_\_\_\_\_

Lieferung ausschließlich über den Fachhandel. Bitte geben Sie ggf. Ihren Fachhandel an: \_\_\_\_\_

### Angaben zu runden Handläufen:

Anzahl Handläufe: \_\_\_\_\_ Stück                      Gesamtlänge (GL) Handlauf: \_\_\_\_\_ mm

Ausführung Handlauf:     **A**    **B**    **C**    **D**    **E**    **F\***    **G**    **H**                       mit Befestigung

Ausführung Holz (**C/D/E/F**):     1 Ahorn  
    2 Buche  
    3 Esche  
    4 amerikanischer Nussbaum  
    andere Holzart (bitte angeben: \_\_\_\_\_)

Handlaufstütze: \_\_\_\_\_ (z.B. **4545..**)    \*Mittelstütze(**F**): \_\_\_\_\_ (z.B. **4620../4624.. bzw. 4602../4612..**)  
(Anzahl Handlaufstützen siehe Tabelle Seite 2)                      \*Bitte beachten Sie, dass für Ausführung F und einer Gesamtlänge ab 1480 mm eine zusätzliche Mittelstütze (**4620../4624.. bzw. 4602../4612..**) benötigt wird.

### Angaben zu 30 x 30 mm fertig montierten Handläufen:

Anzahl Handläufe: \_\_\_\_\_ Stück                      Gesamtlänge (GL) Handlauf (max. 2500 mm): \_\_\_\_\_ mm

**Sonstiges** \_\_\_\_\_

**Woelm GmbH** | Hasselbecker Str. 2-4 | D-42579 Heiligenhaus | Tel.: +49 (0) 20 56 - 18 - 0 | Fax: +49 (0) 20 56 - 18 - 21  
**Woelm Austria GmbH** | Seewalchen 5a | A - 5201 Seekirchen | Tel.: +43 (0) 62 12 - 25 - 02 | Fax: +43(0) 62 12 - 69 - 95

## Kurzzeichen für die Oberflächenbehandlung von Aluminium

Werkstoff Al eloxierfähig Oberflächenbehandlung anschließend anodisiert und verdichtet	Kurzzeichen	1 Auswirkung auf Oberflächenschäden (Ziehriefen - leichte Beschädigungen) 2 Struktur und Ansehen
<b>geschliffen - gebürstet</b>	<b>E4</b>	1 bis vollständig beseitigt 2 gleichmäßig matt glänzend
<b>geschliffen - poliert</b>	<b>E5</b>	1 bis vollständig beseitigt 2 glatt und stark glänzend bis spiegelnd
<b>chemisch gebeizt</b>	<b>E6</b>	1 teilweise bis weitgehend ausgeglichen 2 Variationsmöglichkeit von stumpf bis matt schimmernd

### Oberflächenbearbeitung

Stahl blank, Oberfläche unbearbeitet	<b>.01</b>
silberfarbig einbrennlackiert	<b>.02</b>
schwarz einbrennlackiert	<b>.03</b>
goldfarbig einbrennlackiert	<b>.04</b>
verzinkt	<b>.06</b>
feuerverzinkt	<b>.07</b>
dunkelbraun einbrennlackiert	<b>.10</b>
Sonderlackierung	<b>.19</b>

### Aluminium bearbeitet nach E4

blank, Oberfläche unbearbeitet	<b>.20</b>
geschliffen und gebürstet	<b>.21</b>
KWS 1 silberfarbig eloxiert	<b>.22</b>
KWS 2 neusilberfarbig eloxiert	<b>.23</b>
KWS 3 messingfarbig eloxiert	<b>.24</b>
Sonderfarbton	<b>.26</b>
KWS 4 hellbraun eloxiert	<b>.27</b>
KWS 5 dunkelbraun eloxiert	<b>.28</b>
KWS 6 schwarz eloxiert	<b>.29</b>

### Aluminium bearbeitet nach E5

geschliffen und poliert	<b>.30</b>
KWS 1 silberfarbig eloxiert	<b>.31</b>
KWS 2 neusilberfarbig eloxiert	<b>.32</b>
KWS 3 messingfarbig eloxiert	<b>.33</b>
Edelstahl Effekt eloxiert	<b>.35</b>
KWS 4 hellbraun eloxiert	<b>.36</b>
KWS 5 dunkelbraun eloxiert	<b>.37</b>
KWS 6 schwarz eloxiert	<b>.38</b>
Sonderfarbton	<b>.39</b>

### Aluminium bearbeitet nach E6

chemisch gebeizt	<b>.40</b>
KWS 1 silberfarbig eloxiert	<b>.41</b>
KWS 2 neusilberfarbig eloxiert	<b>.42</b>
KWS 3 messingfarbig eloxiert	<b>.43</b>
KWS 4 hellbraun eloxiert	<b>.46</b>
KWS 5 dunkelbraun eloxiert	<b>.47</b>
KWS 6 schwarz eloxiert	<b>.48</b>
Sonderfarbton	<b>.49</b>

### Messing

blank, Oberfläche unbearbeitet	<b>.60</b>
matt und gewachst	<b>.61</b>
matt und farblos beschichtet	<b>.62</b>
vernickelt	<b>.63</b>
poliert und gewachst	<b>.65</b>
poliert und farblos beschichtet	<b>.66</b>

### Pulverbeschichtungs-Farbtöne

	<b>.70</b>
goldgelb	RAL 1004
feuerrot	RAL 3000
weinrot	RAL 3005
brillantblau	RAL 5007
azurblau	RAL 5009
laubgrün	RAL 6002
moosgrün	RAL 6005
braunoliv	RAL 6022
steingrau	RAL 7030
sepiabraun	RAL 8014
mahagonibraun	RAL 8016
grauweiß	RAL 9002
graphitschwarz	RAL 9011
reinweiß <b>(.71)</b>	RAL 9010
verkehrsweiß <b>(.72)</b>	RAL 9016
dunkelbraun <b>(.74)</b>	RAL 8077
saphirblau <b>(.75)</b>	RAL 5003
rubinrot <b>(.76)</b>	RAL 3003
Serie 703 anthrazit <b>(.77)</b>	DB703
schwarz matt beschichtet <b>(.73)</b>	
andere RAL Farbtöne auf Anfrage	

### Edelstahl-Rostfrei

Edelstahl-Rostfrei V2A Oberfläche unbearbeitet	<b>.80</b>
Edelstahl-Rostfrei V2A geschliffen und matt	<b>.82</b>
Edelstahl-Rostfrei V2A geschliffen und poliert	<b>.83</b>
Edelstahl-Rostfrei V2A feingedreht	<b>.84</b>
Edelstahl-Rostfrei V4A Oberfläche unbearbeitet	<b>.85</b>
Edelstahl-Rostfrei V4A geschliffen und matt	<b>.87</b>
Edelstahl-Rostfrei V4A geschliffen und poliert	<b>.88</b>

### Kunststoff / Gummi

PVC	<b>.95</b>
Gummi	<b>.96</b>

### Holz bearbeitet

roh geschliffen	<b>.51</b>
lackiert	<b>.52</b>
offenporig behandelt	<b>.98</b>

### Holzarten

Ahorn	<b>.1</b>
Buche	<b>.2</b>
Thermo Esche	<b>.3</b>
Nussbaum	<b>.4</b>

woelm.



HELM Schiebebeschläge aus Aluminium

HELM

www.woelm.de

HELM

### Katalog HELM Schiebebeschläge aus Aluminium - KDH\_01

- HELM Modul.Konzept 80 und 140
- HELM GT Beschläge
- HELM 150 Schiebetürbeschlag
- HELM Designbeschläge
- HELM Beschläge für Schrankschiebetüren
- HELM Beschläge für Schiebeläden
- HELM Beschläge für Faltschiebeläden

woelm.

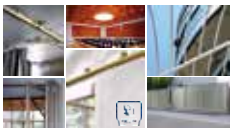

HELM Schiebebeschläge aus Stahl

HELM

www.woelm.de

HELM

### Katalog HELM Schiebebeschläge aus Stahl - KDH\_02

- HELM Beschläge für Schiebetore
- HELM Beschläge für Sonderanwendungen
- HELM Beschläge für Vorhänge und Planen
- HELM Anschlagereinrichtung zur Personensicherung
- HELM Beschläge für Einfahrtstore

woelm.



KWS Baubeschläge

KWS

www.woelm.de

KWS

### Katalog KWS Baubeschläge - KDK\_01

- KWS Türfeststeller und Torfeststeller
- KWS Türpuffer
- KWS Türgriffe
- KWS Modularsystem
- KWS Türdrücker, Türknöpfe, Hausnummern, Rosetten und Klingeln
- KWS Muschelgriffe, Handgriffe, Verschlüsse, Drehzapfenbänder und Türanschläge
- KWS Handläufe, Fußläufe, Garderoben und Trennwandstützen



QR Code mit Link zum  
Download der Broschüre  
BDK\_HS

Die technischen Angaben entsprechen dem neuesten Stand. Änderungen in Konstruktion und Formgestaltung, die dem Fortschritt dienen, behalten wir uns vor. Wir bitten um Verständnis, dass für Druckfehler oder Irrtümer keine Haftung übernommen werden kann. Der Nachdruck ist, auch auszugsweise, ohne unsere ausdrückliche Genehmigung nicht gestattet.

Art.-Nr.: BDK\_HS/01.2019  
Hiermit werden alle früheren Broschüren ungültig.

**Woelm GmbH**  
Hasselbecker Str. 2-4  
D - 42579 Heiligenhaus  
Tel.: + 49 (0) 20 56 - 18 - 0  
Fax: + 49 (0) 20 56 - 18 - 21  
www.woelm.de  
contact@woelm.de

**Woelm Austria GmbH**  
Seewalchen 5a  
A - 5201 Seekirchen  
Tel.: + 43 (0) 62 12 - 25 02  
Fax: + 43 (0) 62 12 - 69 95  
www.woelm.at  
contact@woelm.at